

КАТАЛОГ

О КОМПАНИИ ASKONA



О КОМПАНИИ:

ASKONA – САМЫЙ КРУПНЫЙ ПРОИЗВОДИТЕЛЬ МАТРАСОВ В РОССИИ И ТРЕТИЙ В МИРЕ ПО ОБЪЕМУ ВЫПУСКА С ОДНОЙ ПРОИЗВОДСТВЕННОЙ ПЛОЩАДКИ



Фабрика товаров здорового сна «Аскона» - лидер российского рынка спальных мест для гостиниц. Поставки матрасов российских и американских брендов осуществляются в крупнейшие гостиницы России и мировые отельные сети на протяжении многих лет.

За 25 лет работы мы заслужили высокую репутацию на мировом рынке: такие всемирно известные сети отелей, как Hilton, Radisson, Marriott и другие, доверяют сон своих постояльцев нашей компании.

Сегодня мы можем с уверенностью сказать, что готовы полностью удовлетворить потребности по оснащению гостиниц любого уровня.

Все, что мы предлагаем, мы изготавливаем сами, гарантируя высокое качество!

За нашими плечами опыт проектов гостиниц от «эконом класса» до класса «люкс».



МИССИЯ КОМПАНИИ

Мы стремимся сделать человека счастливым, давая силы и энергию для реализации его мечты.

НАШЕ ВИДЕНИЕ

Международно признанный экспертный бренд в области создания индивидуального пространства и атмосферы для комфортного и здорового сна.

НАШИ ЦЕННОСТИ

Международно признанный экспертный бренд в области создания индивидуального пространства и атмосферы для комфортного и здорового сна.

ПРЕДСТАВИТЕЛЬСТВА КОМПАНИИ «АСКОНА» В ДРУГИХ СТРАНАХ



ПРЕИМУЩЕСТВА СОТРУДНИЧЕСТВА С КОМПАНИЕЙ «АСКОНА»:

ЗДОРОВЫЙ СОН – ЗДОРОВАЯ НАЦИЯ!

Сон - наша основная компетенция. Мы инвестируем огромные средства в федеральную рекламу, нас знают и доверяют миллионы людей. Мы обеспечиваем номерной фонд отелей листовками о важности здорового сна, разрабатываем макет интернет-страницы, который можно интегрировать в сайт отеля. Вместе мы выполняем важную миссию - несем знания о важности правильного отдыха и качественно улучшаем жизнь людей.

ГАРАНТИЯ ЧЕСТНОЙ ЦЕНЫ

Заказывая товары напрямую у производителя, вы гарантированно получаете честные фабричные цены, которые избавлены от дополнительных наценок посредников. Мы – крупнейший производитель матрасов в России. За счет этого мы получаем самые низкие закупочные цены от поставщиков, а Вы самое выгодное предложение на нашу продукцию.

ГАРАНТИЯ ДО 10 ЛЕТ

Вы можете быть спокойными относительно выполнения нами всех взятых на себя гарантийных обязательств. Мы уверены в качестве своих товаров, поэтому даем гарантию на товары до 10 лет!

АСКОНА – БРЕНД, КОТОРОМУ ДОВЕРЯЮТ!

Аскона уже 25 лет является надежным партнером для всех видов гостиниц, санаториев, больниц, морских и речных перевозчиков. За это время мы добились статуса аккредитованного поставщика в проектах международных отельных гигантов и наработали большую клиентскую базу частных отелей. Уже более 500 отелей доверили нам сон своих гостей.

БЕСПЛАТНАЯ ДОСТАВКА ПО РФ

Наличие 2-х производственных комплексов в центральной части РФ и Новосибирске, наличие более 2000 точек продаж и десятков складов позволяют нам выполнить заказ в недельный срок и обеспечить быструю бесплатную логистику до Вашего объекта.

ДОПОЛНИТЕЛЬНЫЕ СЕРВИСЫ

При необходимости мы можем оказать платные сервисы по разгрузке и установке спальных мест в номерах, вывезти и утилизировать старые матрасы и основания, провести аудит спальных мест со сроком использования более 3-х лет. Если вашим гостям или сотрудникам понравился матрас, они всегда смогут приобрести его у нас для личного использования.

ИНДИВИДУАЛЬНЫЙ ПОДХОД К КЛИЕНТУ

Мы разрабатываем индивидуальное спальное место для каждого отеля в соответствии с запросом и бюджетом, осуществляем комплексное оснащение спального места (основание + матрас + топпер + подушка + чехол). Мы всегда рады пригласить клиентов на экскурсию на производство и рассказать о типах спальных мест, которые устанавливают российские и международные операторы.

БЕСПЛАТНЫЕ ОБРАЗЦЫ

Мы готовы поставить в ваши пилотные номера бесплатные образцы наших товаров. Таким образом, Вы всегда можете протестировать нашу продукцию без лишних затрат.



Ключевой элемент любого гостиничного номера – это спальное место. Предлагаем для Вас модель правильного спального места. Мы учли основные требования к мебели для сна в гостиницах:



Повышенная прочность – преодоление высоких нагрузок



Износостойкость – увеличенный срок службы



Легко разбирается – возможность проводить небольшой ремонт



Легко чистится – допускается применение моющих средств



Функциональность – эффективное использование площади номера

В рамках отдельного направления мы предлагаем комплексные решения по формированию спального места. Отдельное направление представлено двумя брендами – Askona Hotel и Serta Hotel.

ОСНОВАНИЯ КОМПАНИИ «АСКОНА»:

- Конструкция позволяет избавиться от зазора между матрасами
- Специальные фиксаторы не дают основаниям раздвигаться
- Использование огнеупорной ткани
- Каркас изготовлен из влагоустойчивой многослойной фанеры
- Основания оборудованы ножками с роликами
- Наличие моделей с встроенным пружинным блоком

МАТРАСЫ КОМПАНИИ «АСКОНА»:

- Изготавливаются из материалов, в составе которых нет химикатов;
- Каждая модель имеет систему правильной поддержки позвоночника;
- Система равномерного распределения давления
- Каждый матрас проходит испытания в лаборатории сна

ASKONA STANDART

МАТРАС



ОПИСАНИЕ МАТРАСА:

Askona Standart – модель эконом класса. В ее основе находится усиленный пружинный блок «боннель», оптимально распределяющий веса тела.

Дополнительные рамки усиливают периметр матраса, придают ему дополнительную жесткость и продлевают срок службы.

В качестве внутреннего наполнителя используется экологически чистая, гипоаллергенная, нетоксичная, влагоустойчивая пена. Матрас практичен и прост в эксплуатации. Ткань – долговечный и приятный на ощупь жаккард с противопожарной пропиткой.

МАТЕРИАЛЫ:

1. Жаккард, стеганный на синтепоне с противопожарной пропиткой
2. Naturalный войлок
3. Высокоэластичная пена
4. Зависимый блок Bonnel с двумя рамками
5. Система усиления периметра



Противопожарная пропитка



Высота матраса



Нагрузка на одно спальное место



Размерный ряд, см

200x080	200x090	200x100	200x120	200x140	200x160	200x180	200x200
---------	---------	---------	---------	---------	---------	---------	---------

ASKONA MODERN

МАТРАС



ОПИСАНИЕ МАТРАСА:

Матрас на усиленном пружинном блоке «Bonnel».

Усиление достигается при помощи вставок эластичной пены высокой плотности между рядами пружин. Данная технология повышает устойчивость пружинного блока к нагрузкам, продлевает срок службы матраса и обеспечивает более комфортный отдых. Экологически чистая эластичная пена выдерживает сильные и продолжительные нагрузки.

Специальные рамки придают матрасу дополнительную жесткость и увеличивают срок службы. Обе стороны матраса содержат слой прочного натурального войлока.

МАТЕРИАЛЫ:

1. Жаккард, стеганный на синтепоне с противопожарной пропиткой
2. Naturalный войлок
3. Высокоэластичная пена
4. Пружинный блок Bonnel с 2 рамами, усиленный вставками из высокоэластичной пены
5. Система усиления периметра



Противопожарная пропитка



Высота матраса



Нагрузка на одно спальное место



Размерный ряд, см

200x080	200x090	200x100	200x120	200x140	200x160	200x180	200x200
---------	---------	---------	---------	---------	---------	---------	---------

ASKONA ATLANT

МАТРАС



ОПИСАНИЕ МАТРАСА:

Односторонний матрас с зависимым пружинным блоком оптимально подходит для людей, предпочитающих ровную постель, не прогибающуюся под весом тела. Он дополнительно усилен слоями ортопедической пены между рядами пружин, что придает конструкции особую жесткость. Плотный короб по периметру позволяет матрасу сохранять форму. Поверхность модели покрыта стеганным жаккардом с прослойкой синтепона с противопожарной пропиткой.

МАТЕРИАЛЫ:

1. Жаккард, стеганный на синтепоне с противопожарной пропиткой
2. Высокоэластичная пена
3. Naturalный войлок
4. Пружинный блок Bonnel с двумя рамками, усиленный высокоэластичной пеной
5. Стичбонд
6. Система усиления периметра



Противопожарная пропитка



Высота матраса



Нагрузка на одно спальное место



Размерный ряд, см

200x080	200x090	200x100	200x120	200x140	200x160	200x180	200x200
---------	---------	---------	---------	---------	---------	---------	---------

ASKONA SLEEP MASTER

МАТРАС



ОПИСАНИЕ МАТРАСА:

Матрас с ортопедическим эффектом. В основе матраса – усиленный блок независимых пружин. Матрас повторяет контуры тела, и позволяет мышцам полностью расслабиться за счёт равномерного распределения нагрузки. Рамки по периметру придают матрасу дополнительную жесткость и продлевают срок его службы. Ваши постояльцы не будут постоянно ворочаться во время сна, а значит, лучше отдохнут и на следующее утро встанут полными сил.

МАТЕРИАЛЫ:

1. Жаккард, стеганный на синтепоне с противопожарной пропиткой
2. Naturalный войлок
3. Высокоэластичная пена
4. Усиленный блок независимых пружин с двумя рамками
5. Система усиления периметра



Противопожарная пропитка



Высота матраса



Нагрузка на одно спальное место



Размерный ряд, см

200x080	200x090	200x100	200x120	200x140	200x160	200x180	200x200
---------	---------	---------	---------	---------	---------	---------	---------

ASKONA REST

МАТРАС



ОПИСАНИЕ МАТРАСА:

Односторонний беспружинный матрас высокой жесткости на основе гипоаллергенной пены. Верхняя сторона матраса выполнена из натурального жаккарда с противопожарной пропиткой, нижняя сторона из стичбонда.

МАТЕРИАЛЫ:

1. Жаккард, стеганный на синтепоне с противопожарной пропиткой
2. Высокоэластичная пена



Противопожарная пропитка



Высота матраса



Нагрузка на одно спальное место



Размерный ряд, см

200x080	200x090	200x100	200x120	200x140	200x160	200x180	200x200
---------	---------	---------	---------	---------	---------	---------	---------

ASKONA LAGUNA

МАТРАС



ОПИСАНИЕ МАТРАСА:

Двусторонний матрас на независимом пружинном блоке с кокосовым волокном.

Сочетание кокоса с независимыми пружинами – самый популярный выбор, за счет эффекта двойной поддержки – упругого кокоса, качественно распределяющего давление, и качественного пружинного блока из высокопрочной стали – гибко поддерживающего каждый сантиметр тела.

МАТЕРИАЛЫ:

1. Жаккард, стеганный на синтепоне с противопожарной пропиткой
2. Кокосовая койра
3. Высокоэластичная пена
4. Блок независимых пружин
5. Система усиления периметра



Противопожарная пропитка



Высота матраса



Нагрузка на одно спальное место



Размерный ряд, см

200x080	200x090	200x100	200x120	200x140	200x160	200x180	200x200
---------	---------	---------	---------	---------	---------	---------	---------

ASKONA LOTUS

МАТРАС

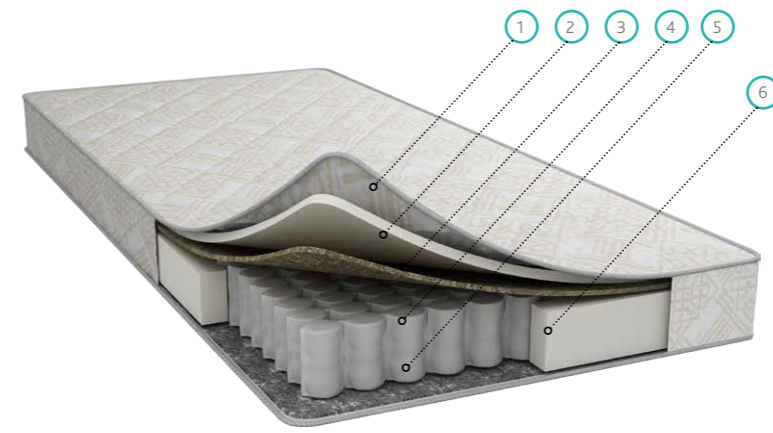

ОПИСАНИЕ МАТРАСА:

Классический односторонний матрас с содержанием кокоса. Кокосовые волокна равномерно перераспределяют нагрузку на пружинный блок и придают дополнительную жесткость матрасу. Их особое эластичное крепление между собой позволяет при этом не снижать ортопедический эффект пружинного блока

МАТЕРИАЛЫ:

1. Жаккард, стеганный на синтепоне с противопожарной пропиткой
2. Кокосовая койра
3. Высокоэластичная пена
4. Блок независимых пружин
5. Стичбонд
6. Система усиления периметра



Противопожарная пропитка



Высота матраса



Нагрузка на одно спальное место



Размерный ряд, см

200x080	200x090	200x100	200x120	200x140	200x160	200x180	200x200
---------	---------	---------	---------	---------	---------	---------	---------

ASKONA SOFTY

МАТРАС

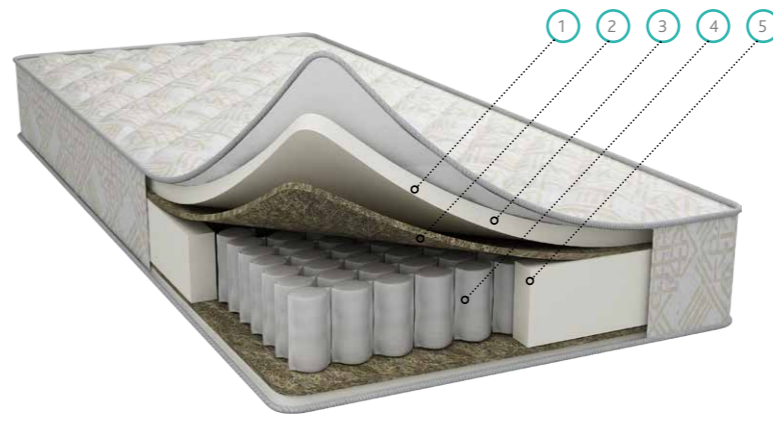

ОПИСАНИЕ МАТРАСА:

Двусторонний матрас средней жесткости на основе блока независимых пружин, усиленного двумя металлическими рамками по периметру. В качестве наполнителей используются современный высокоэластичная пена и новейший комбинированный материал — бикокок. Он представляет собой волокна кокоса, скрепленные между собой с помощью полиэстера. Благодаря этому материал становится прочным, не крошится со временем и не вызывает аллергии.

МАТЕРИАЛЫ:

1. Жаккард, стеганный на синтепоне с противопожарной пропиткой
2. Бикокок
3. Высокоэластичная пена
4. Усиленный Блок независимых пружин с двумя рамками по периметру
5. Система усиления периметра



Противопожарная пропитка



Высота матраса



Нагрузка на одно спальное место



Размерный ряд, см

200x080	200x090	200x100	200x120	200x140	200x160	200x180	200x200
---------	---------	---------	---------	---------	---------	---------	---------

ASKONA BOX

ОСНОВАНИЕ

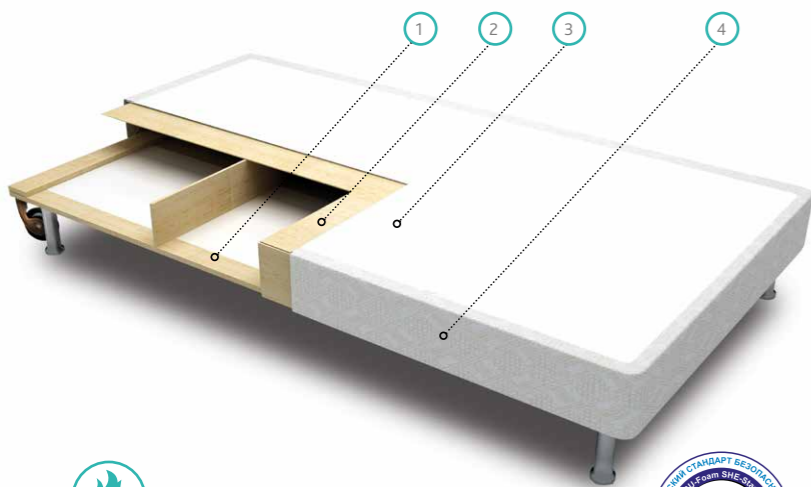

Противопожарная пропитка



Размерный ряд, см

200x080	200x090	200x100	200x120	200x140	200x160	200x180
---------	---------	---------	---------	---------	---------	---------



ОПИСАНИЕ ОСНОВАНИЯ:

Основание Askona Box – практичное, надежное и одновременно комфортное, идеально подходит для комплектации гостиничных номеров и спальных мест в санаториях и пансионатах. Эта модель – оптимальный баланс цены и качества. Основание комплектуется матрасом, что составляет единую систему поддержки, обеспечивая комфортный сон и приятное пробуждение.

МАТЕРИАЛЫ:

1. Влагостойкая фанера
2. Лист МДФ
3. Прочный спанбонд
4. Ткань с противопожарной пропиткой, стеганная на синтепоне

Высота основания без ножки: 10, 17, 27 см

Ножки – металлические (хром)*: 5, 10, 12, 15 см

*возможно изготовление деревянных на заказ

ASKONA BOX SPRING

ОСНОВАНИЕ

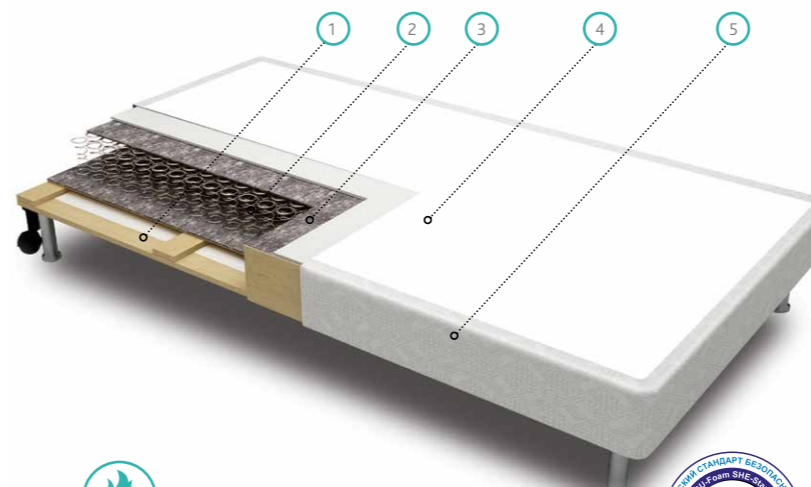

Противопожарная пропитка



Размерный ряд, см

200x080	200x090	200x100	200x120	200x140	200x160	200x180
---------	---------	---------	---------	---------	---------	---------



ОПИСАНИЕ ОСНОВАНИЯ:

Основание разработано для создания интерьеров односпальных и двухспальных номеров повышенной комфортности. В основе – пружинный блок Bonnel, встроенный в каркас из влагостойкой фанеры. Блок Bonnel придает комфортность и дополнительную упругость основанию. Каркас основания прочен и обеспечивает долговечность конструкции. В состав основания Askona Box Spring входит хлопковый войлок, благодаря которому равномерно распределяется нагрузка на пружинный блок.

МАТЕРИАЛЫ:

1. Влагостойкая фанера
2. Зависимый пружинный блок Bonnel
3. Хлопковый войлок
4. Высокоэластичная пена
5. Спанбонд
6. Жаккард, стеганный на синтепоне с противопожарной пропиткой

Высота основания без ножки: 19 см

Ножки – металлические (хром)*: 5, 10, 12, 15 см

*возможно изготовление деревянных на заказ

ASKONA MIDI

ОСНОВАНИЕ

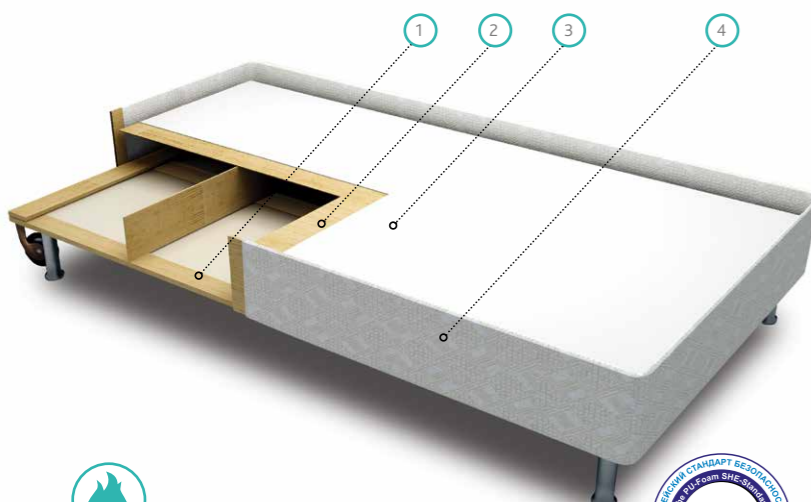

Противопожарная пропитка



Размерный ряд, см

200x080	200x090	200x100	200x120	200x140	200x160	200x180
---------	---------	---------	---------	---------	---------	---------



ОПИСАНИЕ ОСНОВАНИЯ:

Основание Askona Midi отличный вариант как для номеров эконом класса, так и для номеров среднего уровня комфортности. Главной особенностью данной модели является увеличенная высота боковых сторон, которые не позволяют матрасу сдвигаться с места, сохраняя его первоначальное положение на основании. Основание Askona Midi создаст и сохранит приятный сон Ваших гостей.

МАТЕРИАЛЫ:

1. Влагостойкая и прочная фанера
2. Лист МДФ
3. Прочный спанбонд
4. Ткань с противопожарной пропиткой, стеганная на синтепоне

Высота основания без ножки: 17 см

Ножки – металлические (хром)*: 5, 10, 12, 15 см

*возможно изготовление деревянных на заказ

ASKONA BOX SPRING LUX

ОСНОВАНИЕ

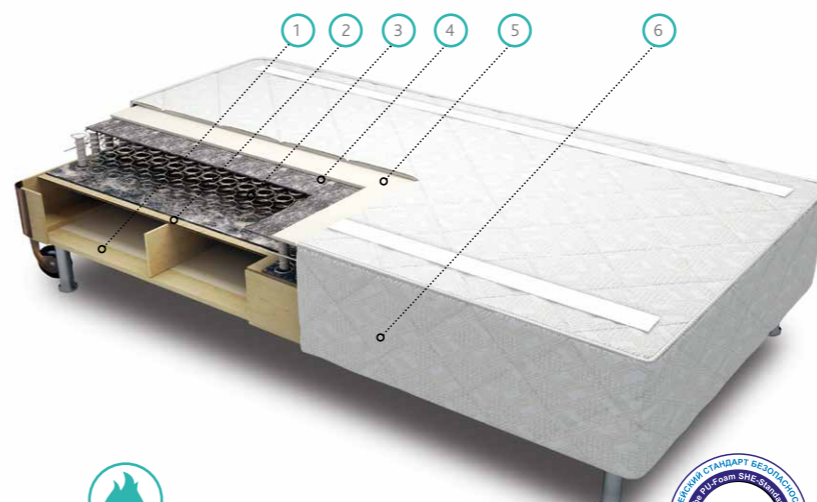

Противопожарная пропитка



Размерный ряд, см

200x080	200x090	200x100	200x120	200x140	200x160	200x180
---------	---------	---------	---------	---------	---------	---------



ОПИСАНИЕ ОСНОВАНИЯ:

Основание Askona Box Spring Lux разработано специально для номеров отелей высокого класса. Верх и боковые стороны основания обтянуты стеганой тканью с противопожарной пропиткой. Главной особенностью основания является пружинный блок Bonnel с системой усиления по периметру, благодаря которой сохраняется упругость и жесткость боковых сторон.

С помощью специальных креплений можно легко превратить односпальный вариант основания в двухспальный.

МАТЕРИАЛЫ:

1. Влагостойкая фанера
2. Лист ДВП
3. Пружинный блок Bonnel, усиленный пенополиуретановыми трубками по периметру
4. Хлопковый войлок
5. Высокоэластичная пена
6. Жаккард, стеганный на синтепоне с противопожарной пропиткой

Высота основания: 26 см

Ножки – металлические (хром)*: 5, 10, 12, 15 см

*возможно изготовление деревянных на заказ



SERTA CRYSTAL

МАТРАС



Противопожарная пропитка



Высота матраса



Нагрузка на одно спальное место



Размерный ряд, см

200x080	200x090	200x100	200x120	200x140	200x160	200x180	200x200
---------	---------	---------	---------	---------	---------	---------	---------

SERTA AMETHYST

МАТРАС

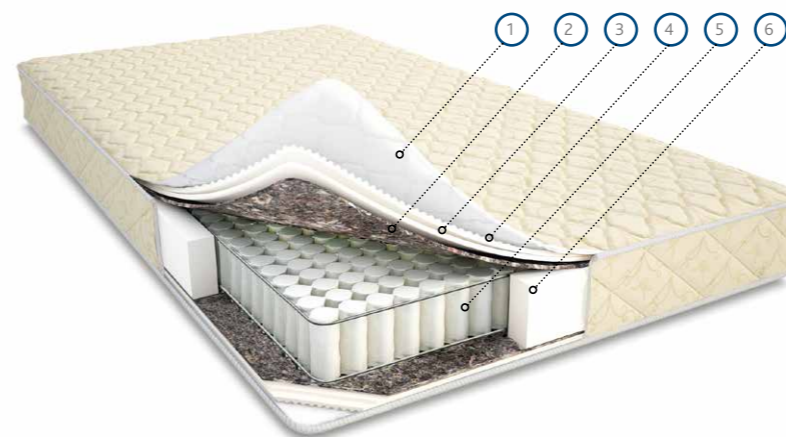

Противопожарная пропитка



Высота матраса



Нагрузка на одно спальное место



Размерный ряд, см

200x080	200x090	200x100	200x120	200x140	200x160	200x180	200x200
---------	---------	---------	---------	---------	---------	---------	---------

85 лет компания Serta успешно работает на мировом рынке матрасов, оставляя позади своих конкурентов. Многолетние традиции качества, высокотехнологичный производственный процесс, инновационные разработки специалистов компании Serta позволяют ей удерживать статус «Производителя матрасов №1 в США» (по результатам исследования журнала Furniture Today). Serta уже завоевала доверие сотен тысяч покупателей в Америке, Европе и России. Serta является эксклюзивным поставщиком матрасов в крупнейшие мировые сети отелей – Hilton, Marriott, Intercontinental, Ramada. У компании есть огромное стремление к проектированию инновационных продуктов, которые удовлетворят потребности самых продвинутых и современных покупателей.

Совместно с «Асконой» компания Serta разработала специальную серию матрасов для отельного и гостиничного бизнеса разных уровней комфортности, как для номеров эконом класса, так и для номеров люкс. Благодаря высокоэффективной производственной линии Serta, отели имеют возможность заказывать матрасы Serta высокого качества разных ценовых категорий.

We make the world's best mattress®



ОПИСАНИЕ МАТРАСА:

Надежный удобный матрас по доступной цене на основе пружинного блока Bonnell с двумя рамками. Изолирующей прослойкой между пружинным блоком и мягкими наполнителями служит натуральный экологически чистый войлок, что продлевает срок службы матраса. Комфортные гипоаллергенные слои и огнеупорный хлопковый жаккард делают сон на матрасе Serta не только приятным, но и безопасным.

МАТЕРИАЛЫ:

1. Жаккард, стеганный на синтепоне с противопожарной пропиткой
2. Натуральный войлок
3. Зависимый блок Bonnell с двумя рамками
4. Высокоэластичная пена
5. Система усиления периметра



ОПИСАНИЕ МАТРАСА:

Матрас, основанный на независимом пружинном блоке, лучшее предложение для гостиничного и отельного бизнеса. Модель с передовыми материалами – войлок и эластичная пена особой резки обеспечивают матрасу непревзойденный комфорт и долговечность. Натуральный войлок обеспечивает отличную циркуляцию воздуха и комфортный микроклимат.

Блок независимых пружин повторяет форму тела, гарантирует правильное положение позвоночника во время сна и надежность, т.к. каждая пружина в блоке находится в отдельном мешочке и не связана с другими пружинами.

МАТЕРИАЛЫ:

1. Жаккард, стеганный на синтепоне и высокоэластичной пене с противопожарной пропиткой
2. Натуральный войлок
3. Высокоэластичная пена
4. Пена с микромассажным эффектом
5. Независимый пружинный блок с двумя рамками
6. Система усиления периметра

SERTA SAPPHIRE

МАТРАС

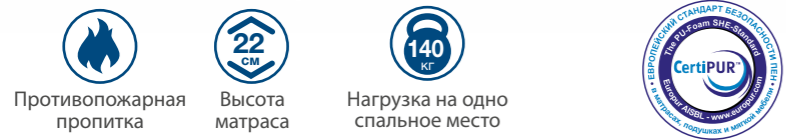
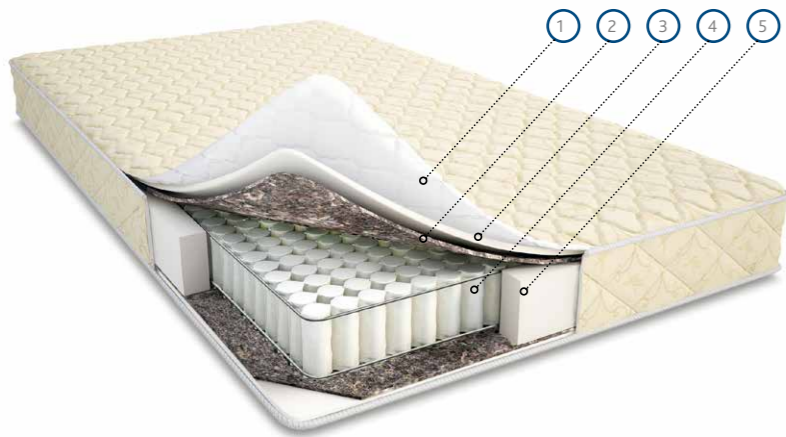

Размерный ряд, см

200x080	200x090	200x100	200x120	200x140	200x160	200x180	200x200
---------	---------	---------	---------	---------	---------	---------	---------



ОПИСАНИЕ МАТРАСА:

Ортопедический матрас американского качества Serta. Подстраивающиеся под контуры тела блоки независимых пружин снимают избыточное давление с плеч, бедер и дарят спокойный сон гостям. Их сон будет безмятежен, они не будут часто ворочаться во время сна, а значит прекрасно отдохнут и встанут полными сил на следующее утро.

МАТЕРИАЛЫ:

1. Жаккард, стеганный на синтепоне и высокоэластичной пене с противопожарной пропиткой
2. Натуральный войлок
3. Высокоэластичная пена
4. Блок независимых пружин с двумя рамками
5. Система усиления периметра

* Размеры 200x80, 200x90 и 200x100 могут комплектоваться молниями по бокам для соединения матрасов

SERTA BOX SPRING

ОСНОВАНИЕ

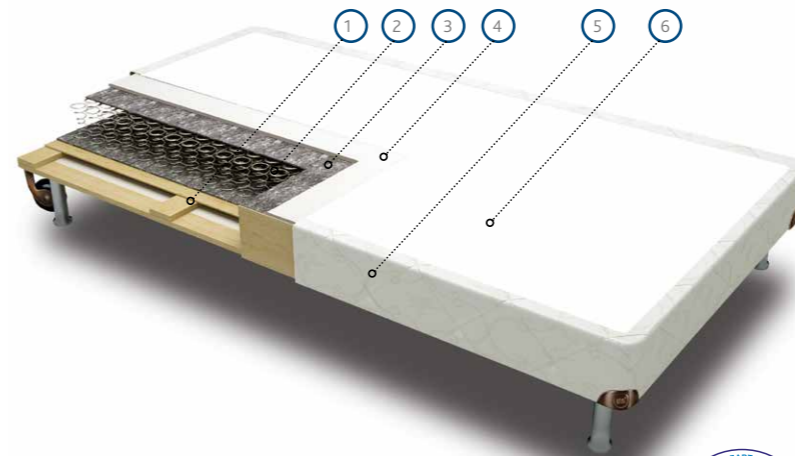

Размерный ряд, см

200x080	200x090	200x100	200x120	200x140	200x160	200x180	200x200
---------	---------	---------	---------	---------	---------	---------	---------



ОПИСАНИЕ ОСНОВАНИЯ:

Основание разработано для создания интерьеров одноместных и двухместных номеров повышенной комфортности. Каркас основания выполнен из влагостойкой фанеры, благодаря чему основание прослужит долгие годы и будет надежной опорой для матраса. Ткань используется аналогичная обивке матраса или по выбору заказчика. Хромированные цилиндрические ножки смотрятся очень стильно и дополняют общий вид спального места.

МАТЕРИАЛЫ:

1. Влагостойкая фанера
2. Прочный пружинный блок Bonnel
3. Хлопковый войлок
4. Высокоэластичная пена
5. Ткань, стеганная на синтепоне с противопожарной пропиткой
6. Прочный спанбонд

Высота: 19 см

Ножки – металлические (хром)*: 5,10, 12, 15 см

*возможно изготовление деревянных на заказ

SERTA DIAMOND

МАТРАС

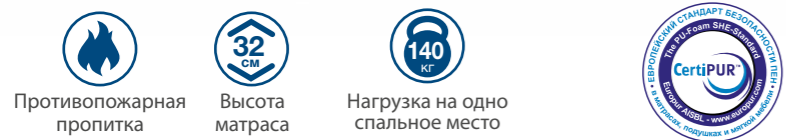

Размерный ряд, см

200x080	200x090	200x100	200x120	200x140	200x160	200x180	200x200
---------	---------	---------	---------	---------	---------	---------	---------



ОПИСАНИЕ МАТРАСА:

Модель на основе инновационной системы поддержки MiraCoil Innerspring – самого передового изобретения в индустрии продуктов для сна в мире. MiraCoil состоит из непрерывной проволоки, свитой в пружинный блок особым образом. Такой способ производства позволяет оптимально распределять нагрузку на каждом участке поверхности матраса. Распределение веса происходит по сложной схеме, подтвержденной законами физики, при этом тело получает лучшую поддержку именно в тех местах, где нагрузка сильнее.

Система MiraCoil запатентована и производится только американской компанией Leggett & Platt. Serta обладает эксклюзивным правом использовать MiraCoil в своих коллекциях.

МАТЕРИАЛЫ:

1. Жаккард, стеганный на синтепоне и высокоэластичной пене с противопожарной пропиткой
2. Натуральный войлок
3. Натуральный латекс
4. Высокоэластичная пена
5. Независимый блок мини-пружин MiraCoil
6. Пружинный блок Naporocet
7. Система усиления периметра

SERTA FOUNDATION

ОСНОВАНИЕ

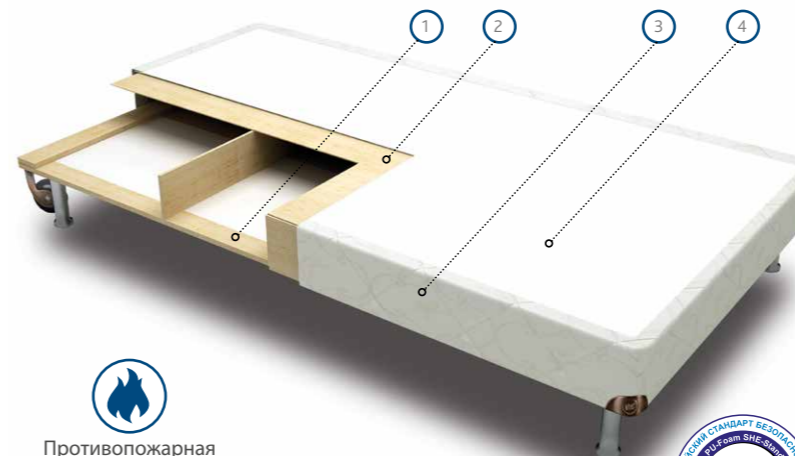

Размерный ряд оснований высотой 11 и 14 см

200x080	200x090	200x100	200x120
---------	---------	---------	---------

Размерный ряд оснований высотой 20 см

200x080	200x090	200x100	200x120	200x140	200x160	200x180	200x200
---------	---------	---------	---------	---------	---------	---------	---------



ОПИСАНИЕ ОСНОВАНИЯ:

Основание Serta Foundation изготовлено из влагостойкой фанеры.

Ткань используется аналогичная обивке матраса или по выбору заказчика.

Все материалы, используемые в производстве матрасов и оснований Serta, имеют пропитку, предотвращающую распространение открытого пламени, в соответствии с международными стандартами огнезащиты. Для матрасов, используемых в отелях, это особенно актуально.

МАТЕРИАЛЫ:

1. влагостойкая и прочная фанера
2. лист МДФ
3. ткань с противопожарной пропиткой, стеганная на синтепоне
4. прочный спанбонд

Высота: 11, 14, 20 см

Ножки – металлические (хром)*: 5,10, 12, 15 см

*возможно изготовление деревянных на заказ

SERTA STABLE BASE

ОСНОВАНИЕ



Противопожарная пропитка



Размерный ряд, см

200x080	200x090	200x100	200x120	200x140	200x160	200x180
---------	---------	---------	---------	---------	---------	---------



ОПИСАНИЕ ОСНОВАНИЯ:

Основание Serta Stable Base имеет очень прочный каркас и встроенный в него блок независимых пружин для повышения комфортабельности спального места.

Ткань обивки основания полностью совпадает с тканью матраса и подчеркивает высокий уровень спального места в целом.

Стильная фурнитура – хромированные ножки и металлические уголки – создают имидж обстановки элитных гостиничных сетей.

МАТЕРИАЛЫ:

1. Влагостойкая фанера
2. Блок независимых пружин
3. Хлопковый войлок
4. Высокоэластичная пена
5. Ткань, стеганная на синтепоне с противопожарной пропиткой
6. Прочный сланбонд

Высота: 15, 20 см

Ножки – металлические (хром): 5,10, 12, 15 см

*возможно изготовление деревянных на заказ

ТОППЕРЫ. УНИВЕРСАЛЬНОЕ РЕШЕНИЕ ДЛЯ ПРОДЛЕНИЯ СРОКА ЭКСПЛУАТАЦИИ МАТРАСА

SIMPLE SAFE

ТОППЕР

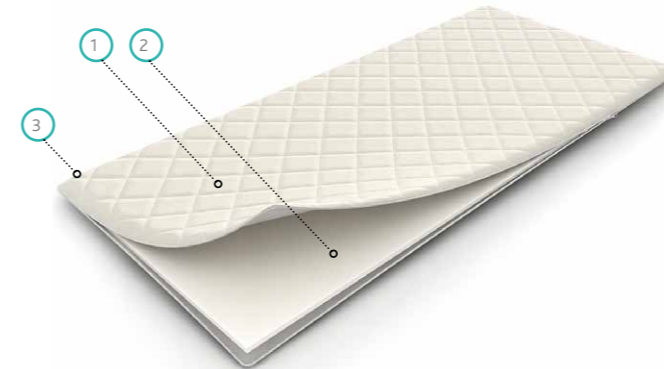

ОПИСАНИЕ ТОППЕРА:

Компактный, эргономичный, практичный топпер выравнивает поверхность спального места, защищая при этом его от загрязнений.

МАТЕРИАЛЫ:

1. Жаккард с противопожарной обработкой
2. Высокоэластичная пена
3. Резинки по углам

Высота: 3 см

PROFY SAFE

ТОППЕР

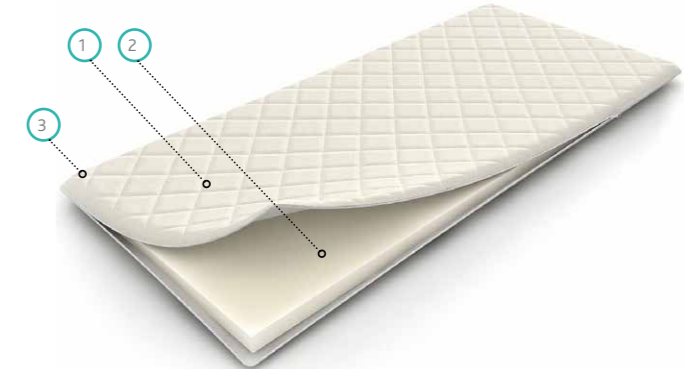

ОПИСАНИЕ ТОППЕРА:

Регулирует жесткость спального места, придает спальной поверхности особый комфорт, защищая при этом его от загрязнений.

МАТЕРИАЛЫ:

1. Съемный чехол из жаккарда с противопожарной обработкой
2. Высокоэластичная пена
3. Резинки по углам

Высота: 6 см

SUPPHIRE LUX

ТОППЕР

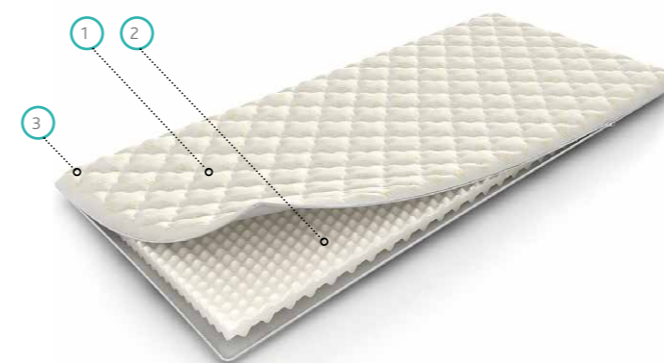

ОПИСАНИЕ ТОППЕРА:

Благодаря своему составу усиливает процесс расслабления, долговечен.

МАТЕРИАЛЫ:

1. Съемный чехол из жаккарда с противопожарной пропиткой, стеганный на синтепоне
2. Высокоэластичная пена с массажным эффектом
3. Резинки по углам

Высота: 7 см

DIAMOND LUX

ТОППЕР

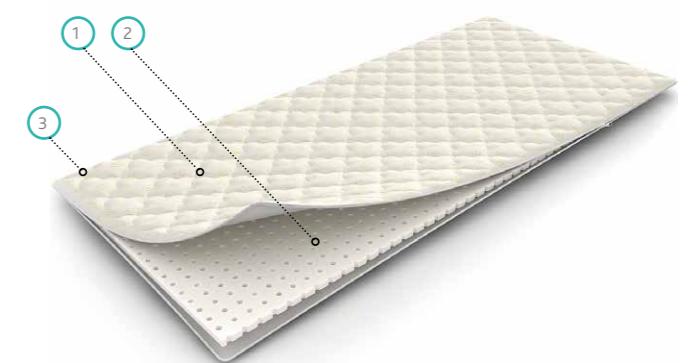

ОПИСАНИЕ ТОППЕРА:

Отличается эластичностью, придает особый комфорт. Прочен и долговечен.

МАТЕРИАЛЫ:

1. Съемный чехол из жаккарда с противопожарной пропиткой, стеганный на синтепоне
2. Латекс 3 см
3. Резинки по углам

Высота: 5 см



PROTECT-A-BED®

- 100% ЗАЩИТА ОТ ВЛАГИ
- 100% ГАРАНТИЯ КОМФОРТА
- 100% ЗАЩИТА ОТ ПЫЛЕВЫХ КЛЕЩЕЙ
- 100% ЗАЩИТА ОТ АЛЛЕРГЕНОВ
- 100% ПРАКТИЧНОСТЬ



НЕПРОМОКАЕМЫЕ ЧЕХЛЫ ДЛЯ МАТРАСОВ

КАЖДЫЙ МАТРАС НУЖДАЕТСЯ В ЗАЩИТЕ

В США были разработаны специальные защитные чехлы для матраса и подушки Protect-A-Bed, которые не позволяют паразитам проникать в постельные принадлежности. Этот бренд был признан лучшим в защите матраса и подушки от загрязнений, пылевого клеща и постельного клопа, ведь защитные чехлы Protect-A-Bed абсолютно не пропускают влагу и при этом дышат!

Защита Вашего сна в Ваших руках!



VELOUR ЧЕХОЛ ДЛЯ МАТРАСА

Чехол из гипоаллергенного мягкого велюра (100% полиэстер), приятного на ощупь и простого в уходе. Эластичный бурлет позволяет использовать чехол с матрасами высотой до 40 см. Износостойкость 100 циклов стирки. Цвет белый. Чехол фиксируется резинкой по периметру матраса.

Размерный ряд, см			
200x090	200x140	200x160	200x180



TERRY ЧЕХОЛ ДЛЯ МАТРАСА

Чехол выполнен из махрового хлопка (80% хлопок, 20% полиэстер). Эластичный бурлет позволяет использовать чехол с матрасами высотой до 40 см. Износостойкость 200 циклов стирки. Цвет белый. Чехол фиксируется резинкой по периметру матраса.

Размерный ряд, см				
200x080	200x090	200x140	200x160	200x180



PERFECT TERRY ЧЕХОЛ ДЛЯ МАТРАСА

Чехол выполнен из махрового хлопка (80% хлопок, 20% полиэстер). Полный чехол на молнии с 3-х сторон защищает матрас со всех сторон. Эластичный бурлет позволяет использовать чехол с матрасами высотой от 23 до 35 см. Износостойкость 100 циклов стирки. Цвет белый.

Размерный ряд, см			
200x090	200x140	200x160	200x180



SIMPLE ЧЕХОЛ ДЛЯ МАТРАСА

Чехол из гипоаллергенного гладкого трикотажа (100% полиэстер), приятного на ощупь. Эластичный бурлет позволяет использовать чехол с матрасами высотой до 40 см. Износостойкость 40 циклов стирки. Цвет белый. Чехол фиксируется резинкой по периметру матраса.

Размерный ряд, см				
200x080	200x090	200x140	200x160	200x180

PLUSH ЧЕХОЛ ДЛЯ ПОДУШКИ

Чехол для подушки Plush из мягкого велюра обеспечивает превосходную защиту для Вас и Вашей подушки, дарит здоровый, крепкий сон без раздражений.

Возможна машинная стирка при высокой температуре и сушка в среднем режиме.

- водонепроницаем;
- отлично пропускает воздух;
- защищает от пылевых клещей и аллергии;
- поддерживает комфортную для тела температуру;
- надежно фиксируется замком на молнии.

Ткань: велюр





КАЛИПСО ПОДУШКА



В основе подушки – современный материал Tencel. В его состав входит натуральное эвкалиптовое волокно, которое прекрасно впитывает влагу, сохраняя при этом сухость и прохладу. Это гарантирует вам крепкий сон в течение всей ночи! Стеганный чехол позволяет подушке надолго сохранить свою первоначальную форму исключая миграции наполнителя.

СОСТАВ:

1. Микрофибра
2. Аэробамбук

ДИОНА ПОДУШКА



Подушка Diona создана для ценителей качественного и здорового сна. Наполнитель изготовлен из полиэфира, обладающего хорошим влаго- и теплообменом. Изделие подстраивается под форму головы человека и реагирует на изменения тепла и давления.

Такая особенность гарантирует комфортный сон на протяжении всей ночи. Все используемые материалы абсолютно безопасны даже для тех, кто имеет предрасположенность к аллергии.

СОСТАВ:

Чехол: 100% хлопок сатин
Наполнитель: 60% полиэфир, 40% искусственный лебяжий пух

ОРГАНИК ПОДУШКА



Подушка полностью подстраивается под Ваш уровень комфорта, а наполнитель из мягкого и упругого искусственного лебяжьего пуха делает подушку суперкомфортной. Полностью подстраивается под Ваш уровень комфорта. Эта подушка имеет уникальную застежку-молнию, которая позволяет регулировать количество наполнителя. Удалив часть наполнителя можно регулировать правильный баланс высоты подушки и уровня жесткости в соответствии с индивидуальными предпочтениями.

СОСТАВ:

- искусственный лебяжий пух
- защитная наволочка с поверхностью из TENCEL

КАЛИПСО ОДЕЯЛО



Calipso – уютное одеяло, цена которого Вас приятно удивит. Внутри – легкий синтетический наполнитель, который создает комфортные условия для сна ночью. Одеяло очень простое в уходе: его можно стирать в автоматическом режиме при 40°C.

СОСТАВ:

Ткань: 100% полиэстер
Наполнитель: 100% полиэстер

легкое

BIONIC ОДЕЯЛО



Отличный вариант для летнего одеяла. Оно состоит из натурального хлопка, который обладает прекрасными «дышащими» свойствами. Вам будет уютно и комфортно под этим одеялом даже в жаркий день.

СОСТАВ:

Ткань: хлопок
Наполнитель: 60% хлопок, 40% полиэфирное волокно

легкое

LITE ОДЕЯЛО

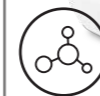

уютное одеяло, цена которого Вас приятно удивит. Внутри – легкий синтетический наполнитель, который создает комфортные условия для сна ночью. Одеяло очень простое в уходе: его можно стирать в автоматическом режиме при 40°C.

СОСТАВ:

Ткань: 100% полиэстер
Наполнитель: 100% полиэстер

легкое





ERGOMOTION 630

ОСНОВАНИЕ



Ergomotion 630 – полноценная двуспальная кровать с трансформируемой платформой. Модель с обновленным дизайном выполнена в стильном сером микровелюре, приятным на ощупь. Вы легко можете выбрать одно из нескольких положений кровати, в которых Вам будет комфортно спать, работать и отдыхать. Дополнительные функции массажа, положения невесомости и антихрапа сделают Ваш отдых еще более приятным, а сон – полноценным. Благодаря беспроводному управлению можно выбрать оптимальное положение основания. **Функция Bluetooth позволит управлять кроватью с помощью смартфона!** Основание оснащено LED-подсветкой по периметру, что позволяет найти необходимый предмет ночью.

ERGOMOTION 400

ОСНОВАНИЕ



Внешне ErgoMotion трудно отличить от обычного основания. Особые свойства модели скрыты внутри.

Многофункциональное основание позволит Вам принять любое положение, удобное для просмотра телевизора или чтения любимой книги, Вы сможете быстро восстановить силы после рабочего дня и получить необыкновенное удовольствие, включив функцию приятного массажа.

ErgoMotion подстраивается не только под Ваше тело, но и под стиль Вашей жизни!

Рекомендуем подключать основание Ergomotion к электрической сети с использованием стабилизатора напряжения.

Возможность встроить в кровати «Аскона»: Romano, Elisa, Fernando, Francesca, Orlando, Sofia.

Ergomotion - движение, которое дарит комфорт

Кровать – это место, где мы не только спим, но и читаем, общаемся, смотрим телевизор, отдыхаем и мечтаем! Комфортно проводить время позволит **СОВРЕМЕННАЯ СПАЛЬНАЯ СИСТЕМА Ergomotion!**

Система легко встраивается в кровати «Аскона» (или может использоваться отдельно) и в комбинации со специальным матрасом на выбор: матрасы Sleep Professor, King Koil Malibu или специальный матрас Emotion становится частью Вашей жизни, улучшая ее, даря вам радость и качественный отдых!



КАРИНА ПРЯМОЙ

АНАТОМИЧЕСКИЙ ДИВАН

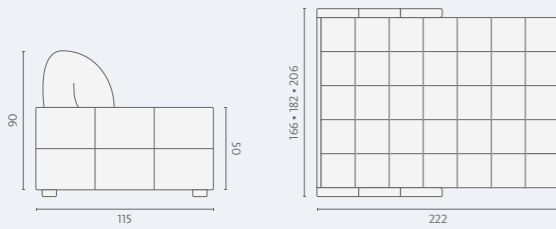

Рекомендуемые ткани



Sky Velvet 21



Sky Velvet 16

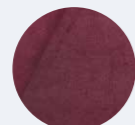

Aquarelle 12



Механизм:
MultiComfort
(Аккордеон)

НИКА

АНАТОМИЧЕСКИЙ ДИВАН

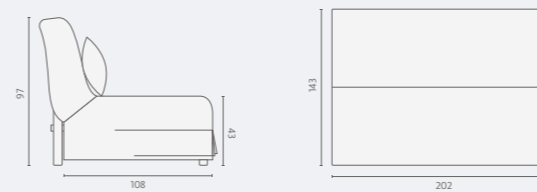

Рекомендуемые ткани



Nice Pebble



Trafalgar Sepia



Canvas Viva Rose



Механизм:
«Клик-кляк»
(Книжка)

HELIX

АНАТОМИЧЕСКИЙ ДИВАН

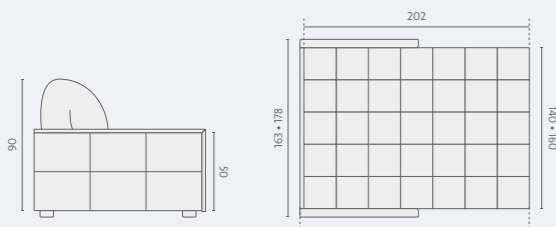

Рекомендуемые ткани



Sky Velvet 16



Shaggy Salmon



Sky Velvet 05



Механизм:
MultiComfort
(Аккордеон)

ПЕРСЕЙ

АНАТОМИЧЕСКИЙ ДИВАН

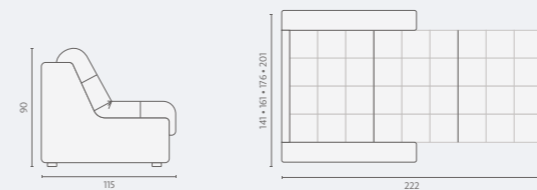

Рекомендуемые ткани



Shaggy Salmon



Sky Velvet 05



Oregon 25 Aquarelle 12



Механизм:
MultiComfort
(Аккордеон)



ФАБРИКА ТОВАРОВ ЗДОРОВОГО
СНА «АСКОНА» - ЕДИНСТВЕННАЯ
КОМПАНИЯ В РОССИИ,
ИСПОЛЬЗУЮЩАЯ В СВОЕЙ
ПРОДУКЦИИ ПЕНУ, ПРОШЕДШЮ
НЕЗАВИСИМУЮ ЛАБОРАТОРНУЮ
ЭКСПЕРТИЗУ И ПОЛУЧИВШЮ
СЕРТИФИКАТ CERTIPUR®.

CERTIPUR®: ГАРАНТИЯ БЕЗОПАСНОСТИ ВАШЕГО СНА

CertiPUR® - это независимая сертификация по стандарту, разработанному специально для пен, применяемых в матрасах и мягкой мебели. Сертификация в соответствии с требованиями CertiPUR® подтверждает, что ортопедическая пена, используемая в изделии, изготовлена:

- без использования озоноразрушающих веществ;
- без ртути, свинца и тяжелых металлов;
- без антипиренов на основе брома;
- без формальдегида;
- без запрещенных фталатов;

«Аскона» использует ткани и материалы с огнестойчивыми пропитками, соответствующими европейским стандартам EN 597-I и EN 597-II Ткань пропитывается специальным химическим составом, предотвращающим возгорание от высокотемпературных источников и открытого пламени.

Все ткани, используемые в матрасах компании «Аскона», отличаются особой прочностью и долговечностью, устойчивы к стиранию и большим нагрузкам.



ПРУЖИННЫЕ БЛОКИ

Пружинный блок – это основа большинства современных матрасов.

Долговечность и ортопедические свойства матраса, в первую очередь, зависят от упругости пружинного блока. В коллекции «Аскона» представлены три типа пружинных блоков: классический Bonnel, блок независимых пружин TFK, специально разработанный пружинный блок MiraCoil, а также всевозможные их модификации.



ПРУЖИННЫЙ БЛОК BONNEL

Bonnel является классическим пружинным блоком. За счет своих конструктивных особенностей, создает оптимальную поддержку и обеспечивает равномерное распределение веса тела человека по площади матраса. Так же «Аскона» использует усиленный пружинный блок Bonnel. Усиление достигается с помощью вставок пенополиуретана высокой плотности между пружин.



БЛОК НЕЗАВИСИМЫХ ПРУЖИН (ТФК)

Блок независимых пружин обладает особыми эргономическими и механическими свойствами. Он состоит из бочонкообразных пружин, каждая из которых находится в закрытом мешочке и не имеет металлической связки с другими. Сжатие каждой отдельной пружины в блоке происходит независимо от соседних пружин, поэтому отсутствует эффект «волны».

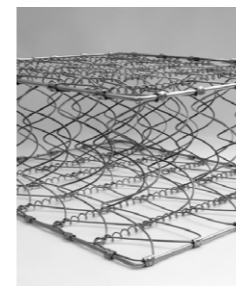

ПРУЖИННЫЙ БЛОК MIRACOIL

MiraCoil состоит из непрерывной проволоки, свитой в пружинный блок особым образом. Такой способ производства позволяет оптимально распределять нагрузку на каждом участке поверхности матраса, при этом тело получает лучшую поддержку именно тех местах, где нагрузка сильнее.

МАТЕРИАЛЫ

Основная функция наполнителя – это укрепить матрас и улучшить его свойства жесткости или мягкости. В серии Askona Hotel наполнители используются таким образом, чтобы удовлетворить потребности самых взыскательных клиентов.

В качестве наполнителей «Аскона» использует экологически чистые гипоаллергенные современные материалы, такие как пенополиуретан, латекс, спанбонд, войлок, белый войлок и др.

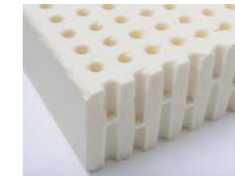

ЛАТЕКС

Долговечный упругий материал, производится из вспененного сока каучукового дерева гевеи. Абсолютно гигиеничен, не впитывает влагу, термостабилен, обладает хорошей воздухопроницаемостью. Используется для придания матрасу мягкости.



ХОЛЛОФАЙБЕР

Пустотелое волокно, единичная составляющая которого, в пространстве имеет форму спиральной пружины. Материал быстро восстанавливается после смятия, хорошо сохраняет форму в течение длительного времени.



СИНТЕПОН

Нетканое синтетическое полотно из полиэфирных волокон. Не образует пыли, не вызывает аллергии. Обеспечивает объемность верхней стежки матраса.



ПЕНОПОЛИУРЕТАН

Экологически чистый, нетоксичный, гипоаллергенный, упругий материал. Устойчив к сминанию, способен быстро восстанавливаться после длительного воздействия. Придает матрасу мягкость.



ВОЙЛОК, БЕЛЫЙ ВОЙЛОК

Натуральный материал, состоящий из смеси хлопковых и шерстяных волокон. Служит изоляционной прослойкой между пружинным блоком и комфортными слоями матраса.



СПАНБОНД

Нетканое полиэстеровое полотно высокой плотности. Применяется для выравнивания нагрузки на пружинный блок и предохранения мягких слоев наполнителя от истирания.



КОКОСОВАЯ КОЙРА

природный материал, который получают из волокон ореха кокосовой пальмы, пропитанных составом из натурального латекса. Используется в матрасах для придания дополнительной жесткости. Прочная и долговечная, кокосовая койра хорошо пропускает воздух, обладает антибактериальным эффектом и не вызывает аллергии.



СПИТЕ, ЧТОБЫ ЖИТЬ

Отдел по работе с гостиницами:

тел.: +7 (49232) 9-46-18,

моб.: +7-910-09-55-44-5

e-mail: hotel@askona.ru

или

Korobkov_AA@askona.ru

Коробков Артем

Для отелей доступен весь ассортимент матрасов,
корпусной мебели, диванов, представленный на сайте

www.askona.ru